

Full Logo Kullanımı

Ideasoft logosunun kullanımı aşağıda gösterildiği gibidir. Logo amblem ve logotype olarak tasarlandı.



Amblem ve logotype gösterildiği gibi birlikte kullanılmalıdır.

 ideasoft

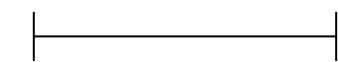

Minimum Kullanım
Ölçüsü : 40 mm

Korunmuş Logo Alanı

Korunmuş alan logonun diğer görsel öğelerle arasında olması gereken mesafeyi belirler. Ideasoft logosunun korunmuş alanı marka amblemini oluşturan parçanın x-birimi kadardır.

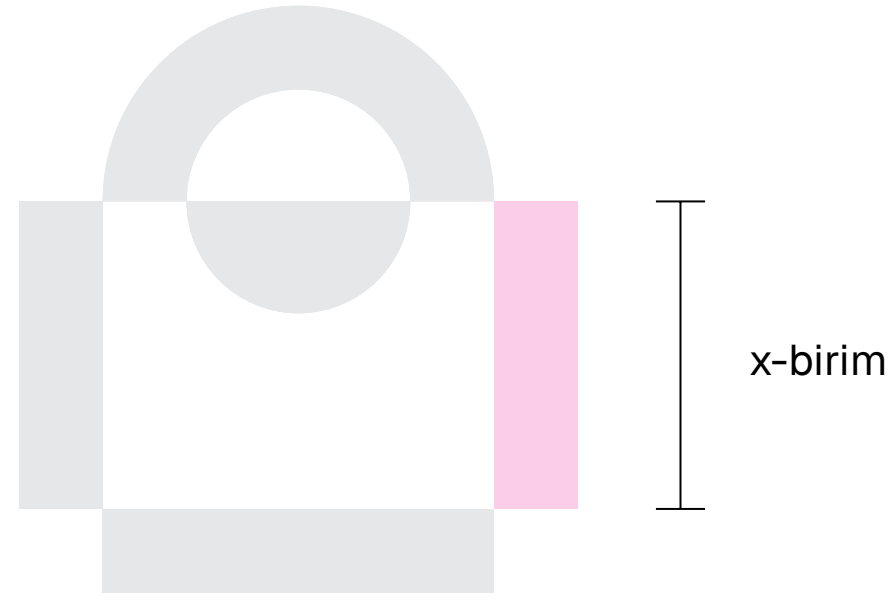

Zemin Üzeri Logo Kullanımı

Ideasoft logosunun farklı zeminler üzerinde kullanımı
aşağıda gösterildiği gibidir.



Yanlış Logo Kullanımları

Ideasoft logosu, aşağıda gösterilen şekillerde kullanılmamalı, logo renkleri ve oranları değiştirilmemelidir.



Yanlış Zemin Üzeri Logo Kullanımı

Bu sayfada, arka plan dolguları üzerinde tam renkli logo veya logonun tek renkli versiyonunu kullanırken kaçınılması gereken yaygın hatalara ilişkin hızlı bir kılavuz yer alır. Her zaman logonun versiyonunu ve renk kombinasyonunu, işaretin üzerine yerleştirildiği arka planla kontrast ve okunabilirlik sağlayacak şekilde seçin.



Amblem

Ideasoft logosundaki alışveriş sepeti amblemi, markanın e-ticaretin merkezinde yer alan çözüm ortağı rolünü simgeler. Basit, geometrik ve modern çizgilerle yorumlanan sembol; erişilebilirlik, güvenilirlik ve dijital dönüşümde kolaylık değerlerini yansıtır.

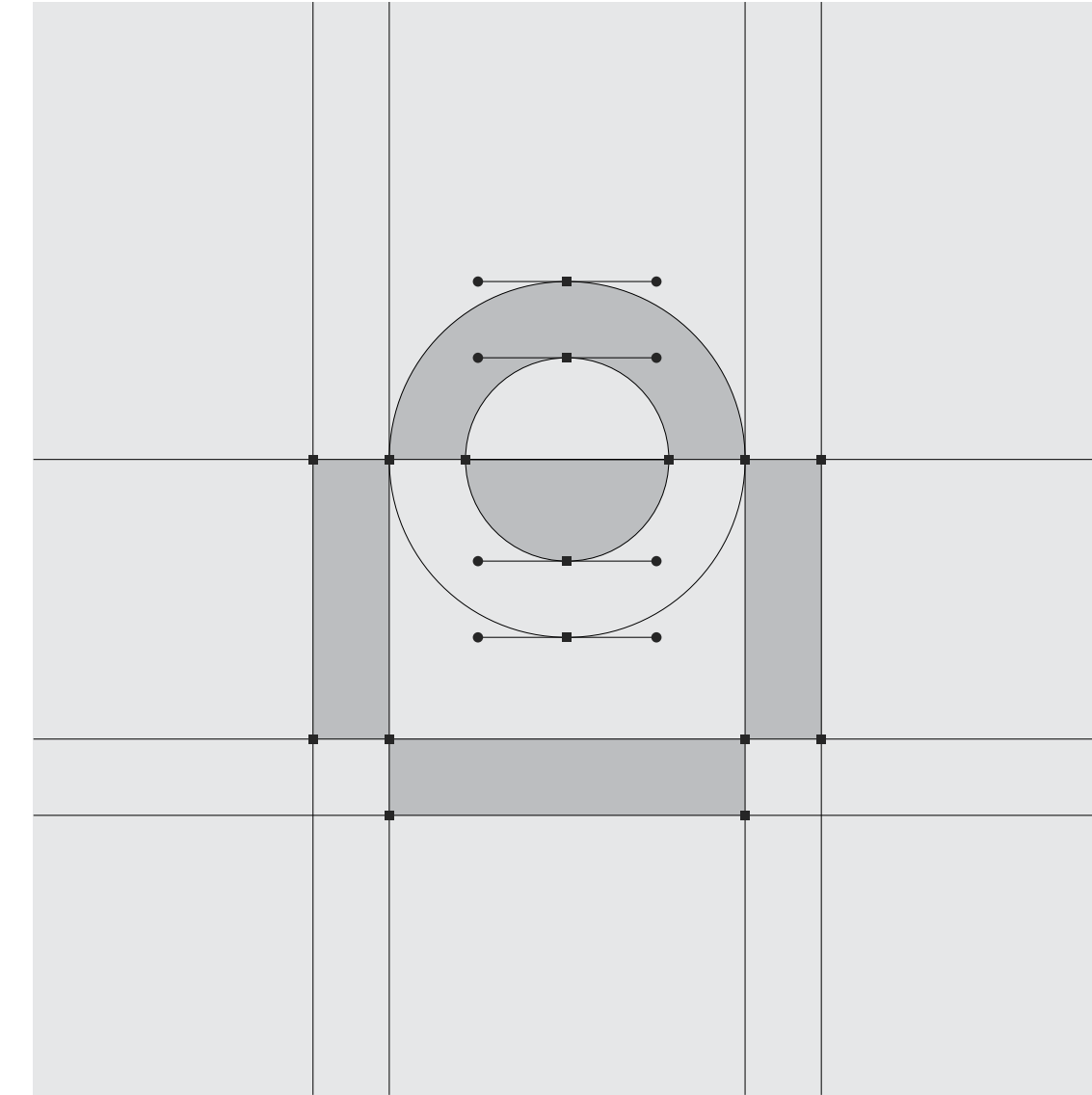
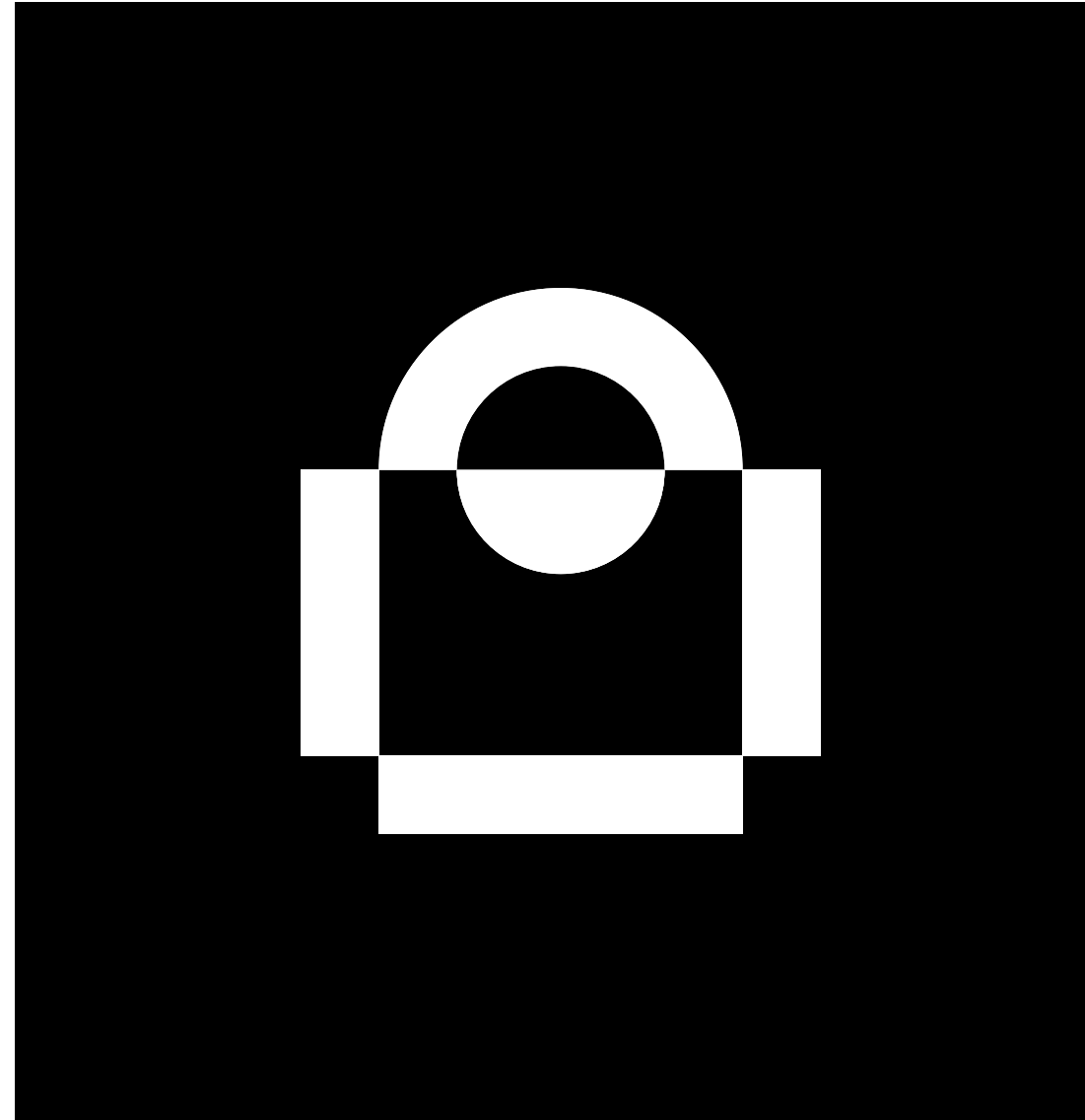
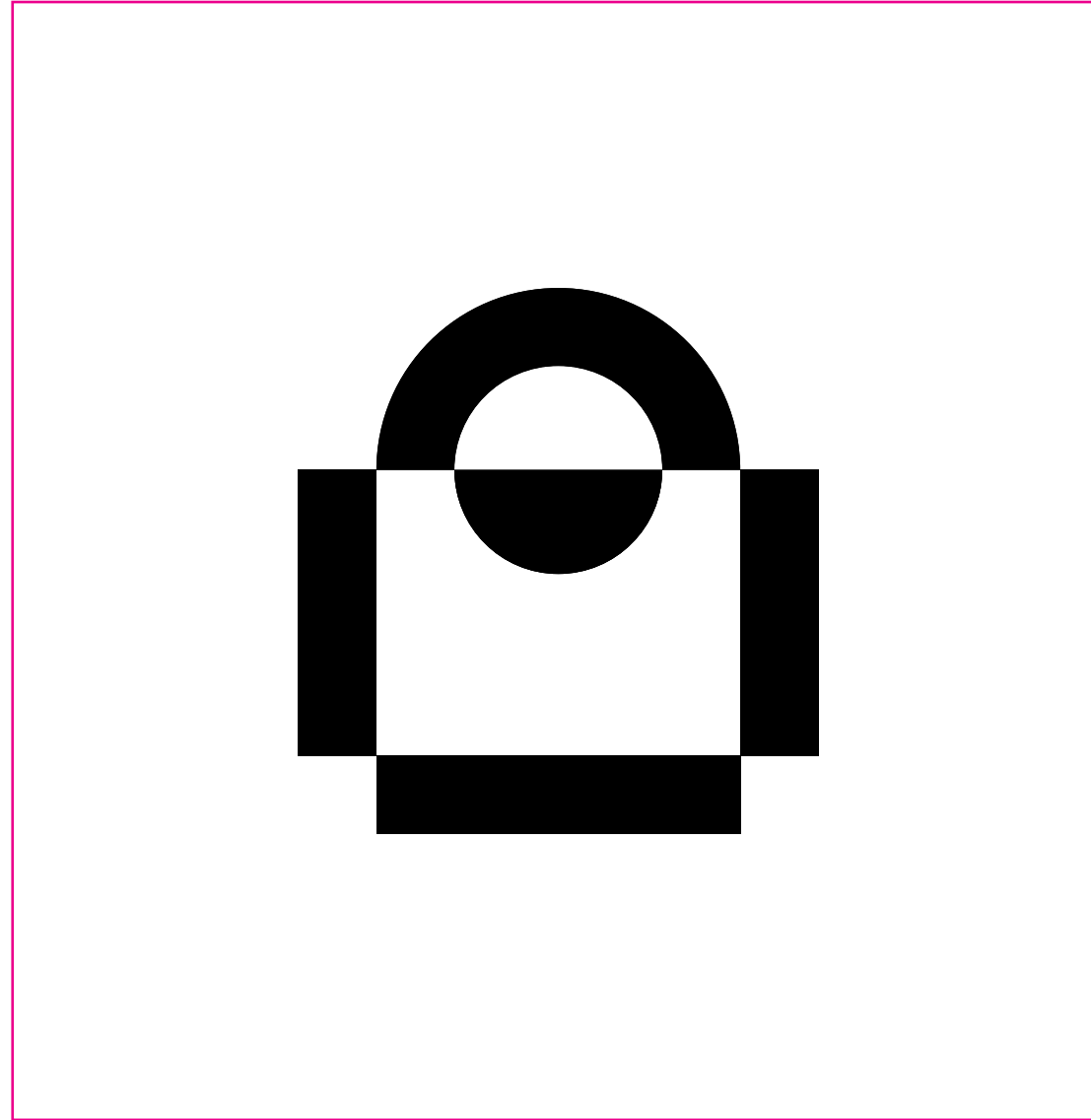

Amblem Korunmuş Alanı

Korunmuş alan logonun diğer görsel öğelerle arasında olması gereken mesafeyi belirler. Ideasoft ambleminin korunmuş alanı marka amblemini oluşturan parçanın x-birimi kadardır.

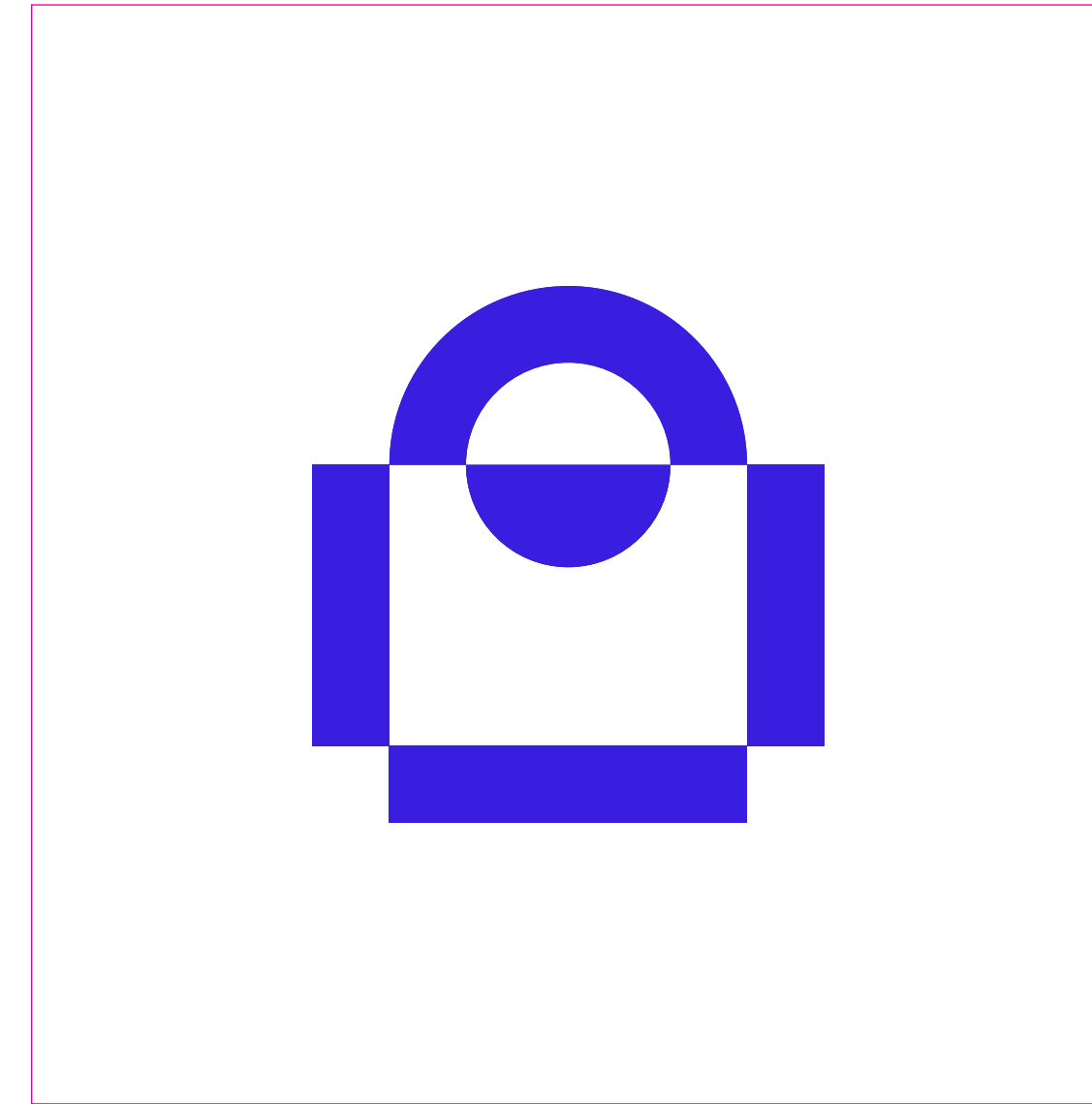
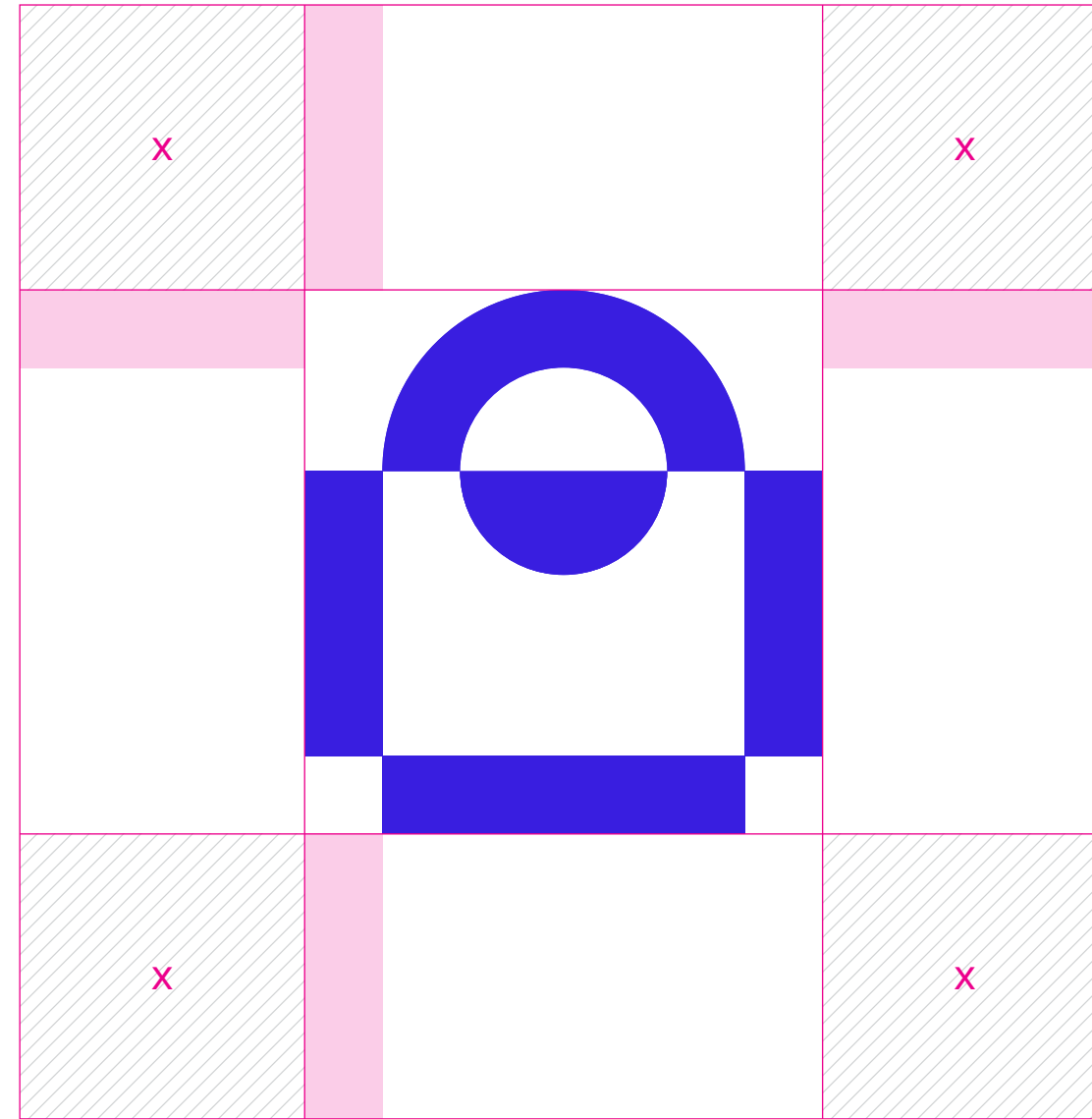
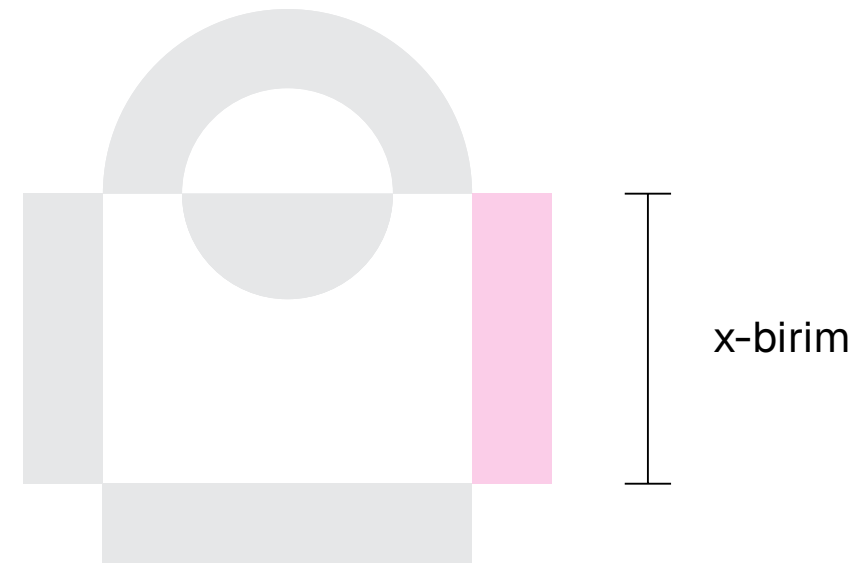

Yanlış Amblem Kullanımları

Ideasoft amblemi, aşağıda gösterilen şekillerde kullanılmamalı, amblem renkleri ve oranları değiştirilmemelidir. Her zaman logotype ile bütünleşik olmalı.

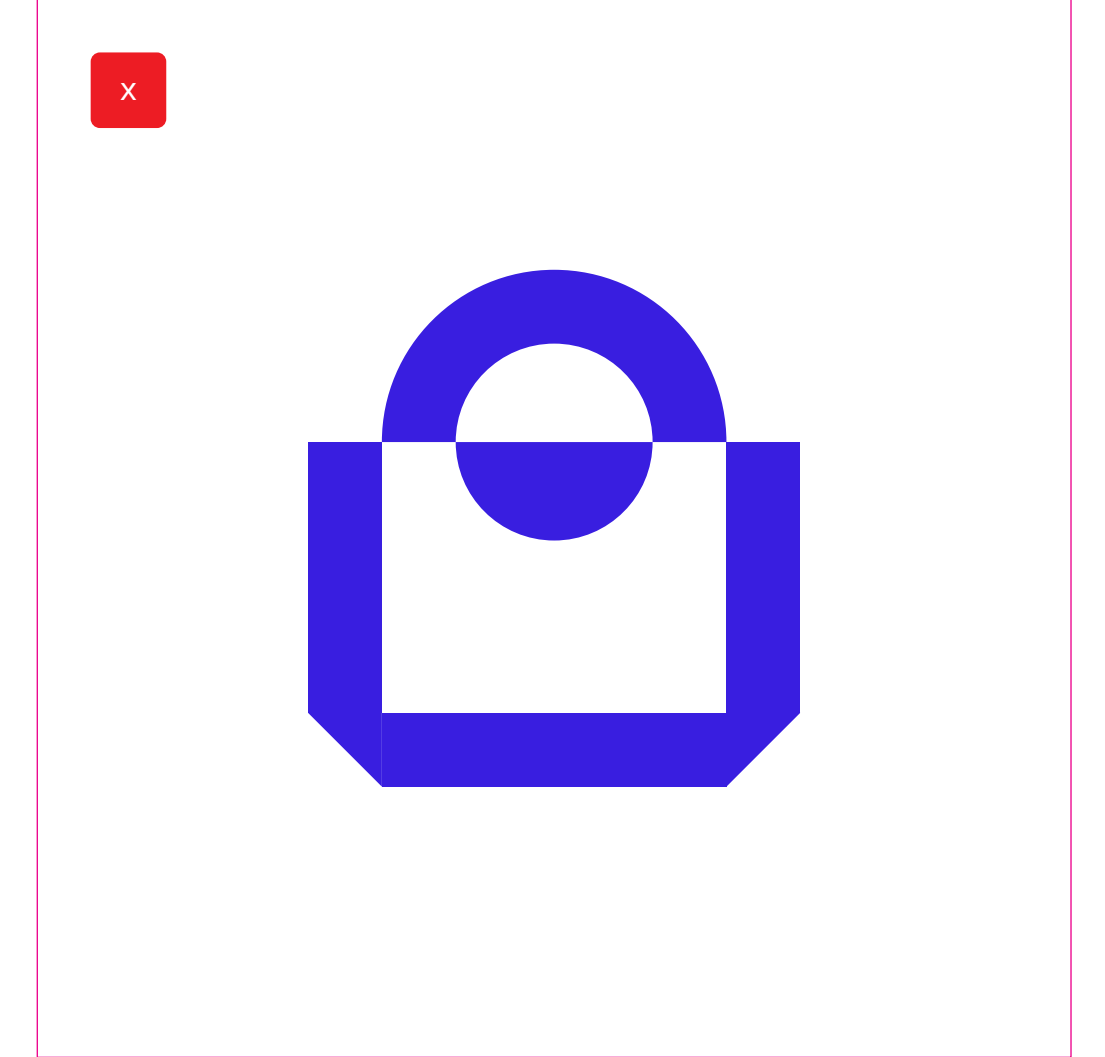
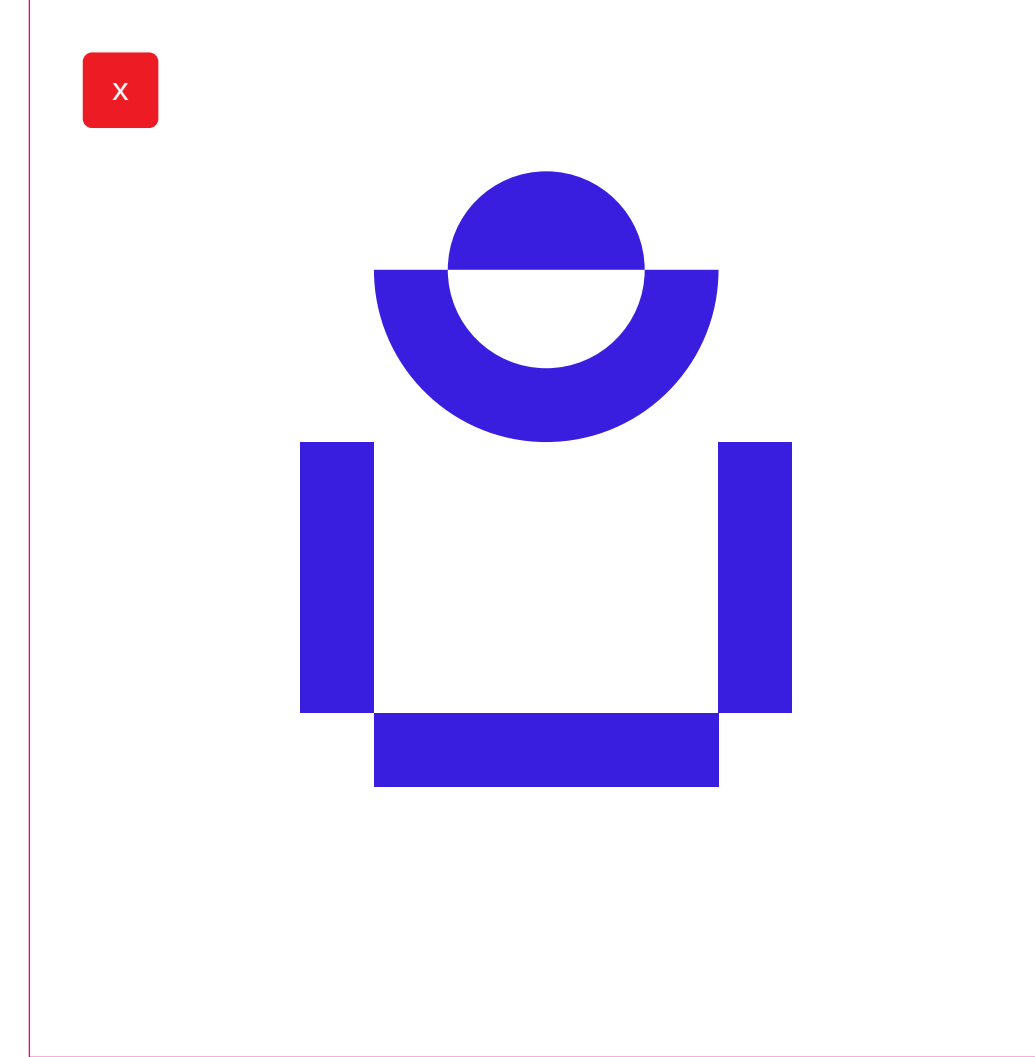
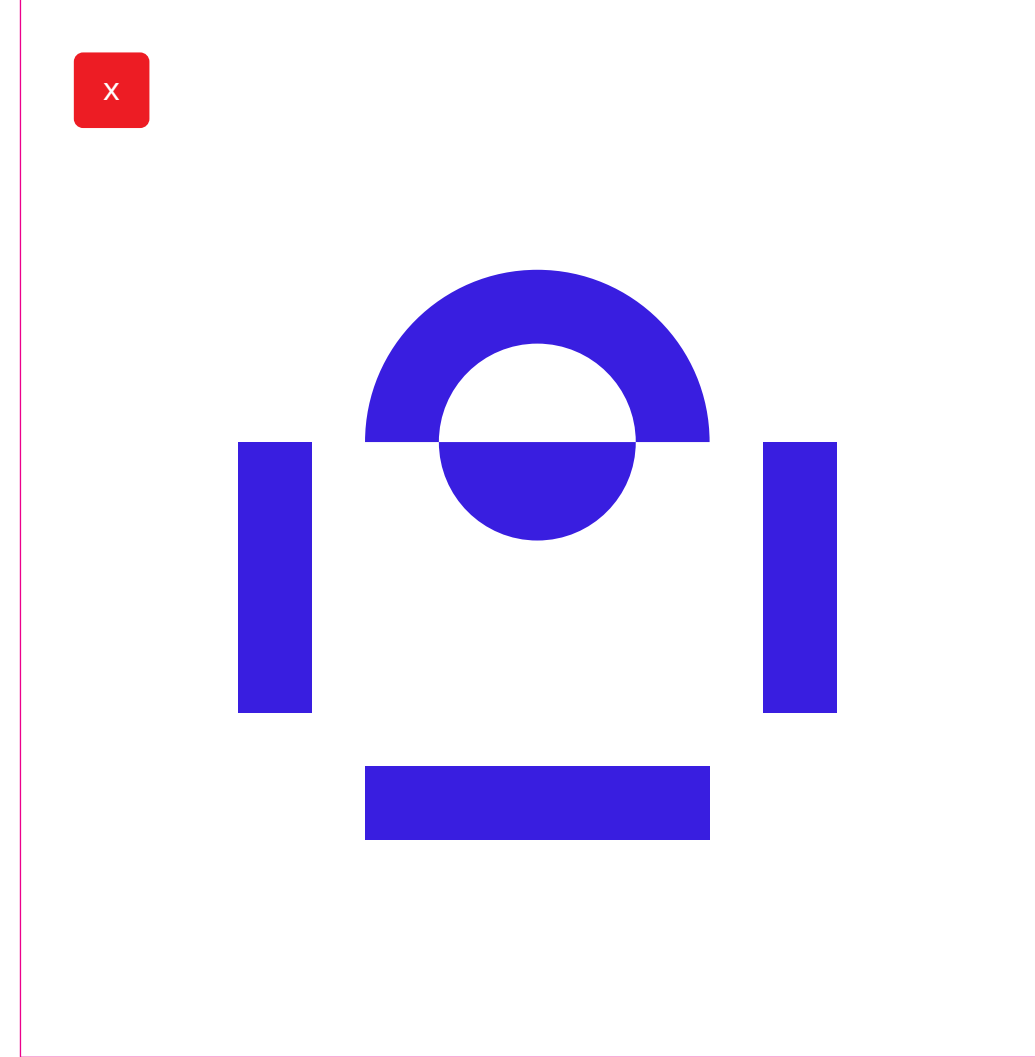
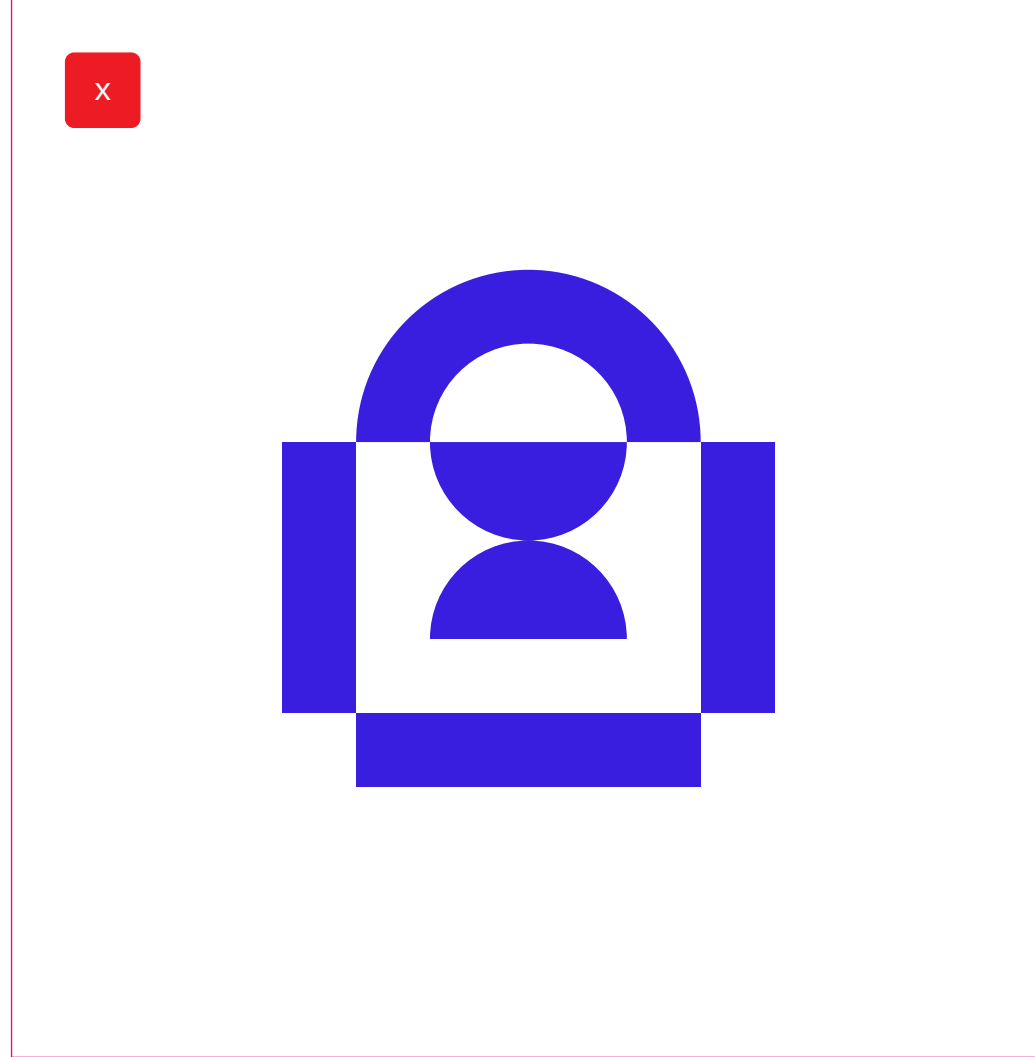

Yanlış Zemin Üzeri Amblem Kullanımı

Bu sayfada, arka plan dolguları üzerinde tam renkli amblem veya amblemin tek renkli versiyonunu kullanırken kaçınılması gereken yaygın hatalara ilişkin hızlı bir kılavuz yer alır. Her zaman amblemin versiyonunu ve renk kombinasyonunu, işaretin üzerine yerleştirildiği arka planla kontrast ve okunabilirlik sağlayacak şekilde seçin.



Renk Paleti

Marka Renk Kullanımları

Marka Renk Kullanımları

Markamızın temel unsuru olan renk dünyamızın pantone kodları aşağıda gösterildiği gibidir. Basılı malzemeler verilen pantone kodları ile baskıya hazırlanmalıdır. Diğer kodlar dijital alanlarda kullanılmaktadır. Bu renk dünyasının takip edilmesi tavsiye edilir.

